



鉄鋼ドリルビス (厚さ2.3^{mm}~3.2^{mm}対応!)

(ユニクロ)

Y イ ッ キ く ん



化粧箱

1ケース (10箱入り)



腰パック

1ケース (30P入り)

サイズ

4 × 10



※4 × 10は、ナベ頭のみ

900本

200本

4 × 13

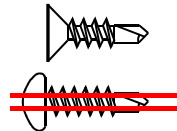

1000本

225本

4 × 16

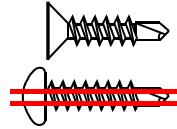

828本

205本

4 × 19

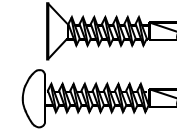

690本

180本

4 × 25

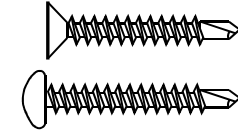

577本

150本

4 × 30

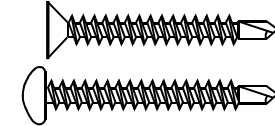

450本

125本

4 × 35

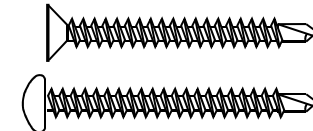

360本

115本

4 × 40

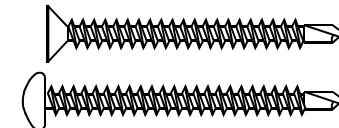

300本

105本

4 × 45

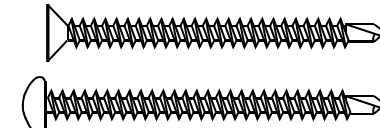

265本

85本

4 × 50

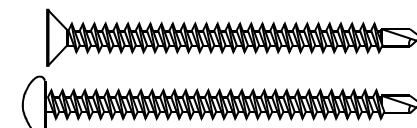

185本

70本

※本仕様は予告なく変更する事がありますので、ご了承下さい。2021. 3. 16

Kokusai
株式会社コクサイ

定価 4,700円/箱

定価 1,800円/P

商品名の書き方の例 (鉄・ユニクロ、BOX大) : Yツキくん なべ 4×19

なべ頭

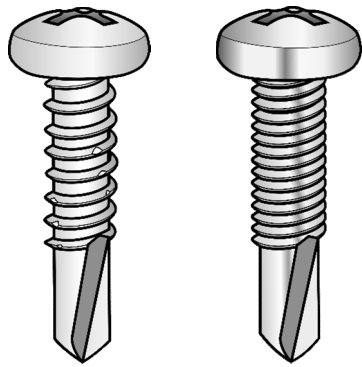

あらめ
荒目

さいめ
細目

※入数については

お問い合わせください。

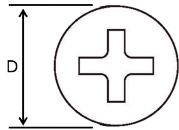

D: サイズ 3.5=6.7
サイズ 4.0=8.0
サイズ 5.0=9.3

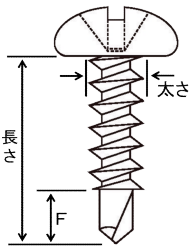

F: サイズ 3.5=5.0
サイズ 4.0=6.0
サイズ 5.0=8.0

サイズ 太さ×長さ	鉄	合金		ステンレス (SUS410) パシパート		ステンレス (SUS410) ブロンズ	鉄 ユニクロ (カラー)
	ユニクロ	ラスパート		荒目	細目	荒目	荒目
ネジ山	荒目	荒目	細目	荒目	細目	荒目	荒目
3.5×10	○	×	×	×	×	×	×
3.5×13	○	×	×	×	×	×	×
3.5×16	○	×	×	×	×	×	×
3.5×19	○	×	×	×	×	×	×
3.5×25	○	×	×	×	×	×	×
4.0×10	○	×	×	○	×	×	×
4.0×13	○	○	○	○	○	○	○
4.0×16	○	○	○	○	○	○	×
4.0×19	○	○	○	○	○	○	×
4.0×25	○	○	○	○	○	○	×
4.0×30	○	○	×	○	×	×	×
4.0×35	○	○	×	○	×	×	×
4.0×40	○	○	×	○	×	×	×
4.0×45	○	○	×	○	×	×	×
4.0×50	○	○	×	○	×	×	×
5.0×13	○	×	×	○	×	×	×
5.0×16	○	×	×	○	×	×	×
5.0×19	○	×	×	○	×	×	×
5.0×25	○	×	×	○	×	×	×
5.0×30	○	×	×	○	×	×	×
5.0×35	○	×	×	○	×	×	×
5.0×40	×	×	×	○	×	×	×
5.0×45	×	×	×	○	×	×	×
5.0×50	×	×	×	○	×	×	×
5.0×60	×	×	×	○	×	×	×

※カラービスの色: 白・新茶・グレー・つや消し黒・クリーム

商品名の書き方の例 (合金・ラスパート、BOX小) : Rツキくん 皿 4×19 (小)

皿頭

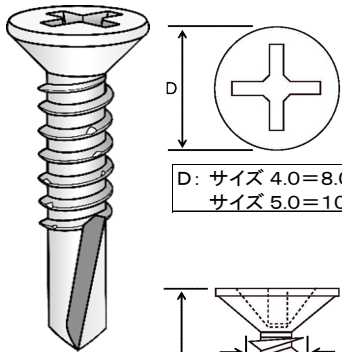

D: サイズ 4.0=8.0
サイズ 5.0=10.0

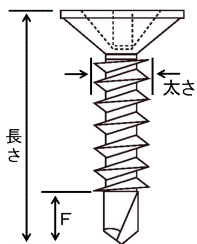

F: サイズ 4.0=6.0
サイズ 5.0=8.0

サイズ 太さ×長さ	鉄 ユニクロ	合金 ラスパート	ステンレス (SUS410) パシパート
4.0×10	×	×	×
4.0×13	○	○	○
4.0×16	○	○	○
4.0×19	○	○	○
4.0×25	○	○	○
4.0×30	○	○	○
4.0×35	○	○	○
4.0×40	○	○	○
4.0×45	○	○	○
4.0×50	○	○	○
5.0×19	○	×	×
5.0×25	○	×	×
5.0×30	○	×	×
5.0×35	○	×	×

※入数については

お問い合わせください。

※本仕様は予告なく変更する事がありますので、ご了承下さい。2024. 1. 26

フレキリーマ

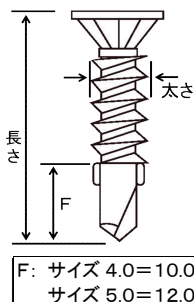
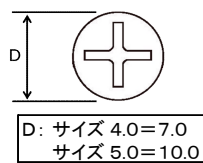
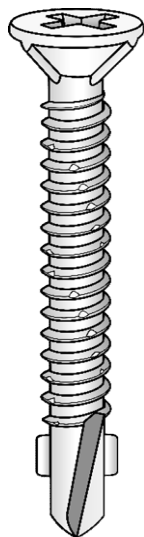

サイズ 太さ×長さ	鉄	合金	ステンレス	ステンレス
	ユニクロ	ラスパート	(SUS410) パシパート	(SUS410) スズメッキ
4.0×28	○	○	○	○
4.0×32	○	○	○	○
4.0×37	○	○	○	○
4.0×40	○	○	○	○
4.0×42	○	○	○	○
4.0×45	○	○	○	○
5.0×25	○	×	×	×
5.0×32	○	×	×	×
5.0×37	○	×	×	×
5.0×42	○	×	×	×
5.0×45	○	×	×	×
5.0×60	○	×	×	×
5.0×70	○	×	×	×
5.0×80	○	×	×	×

※入数についてはお問い合わせください。

商品名の書き方の例 (ステンレス・パシパート、細目、BOX大) : ステンイッキくん (細目) 座付 4×19

座付

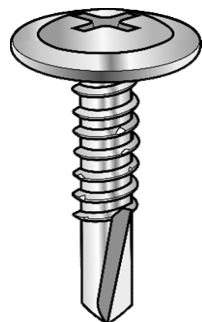

あらめ
荒目

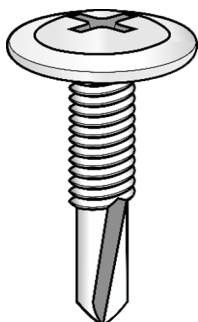

さいめ
細目

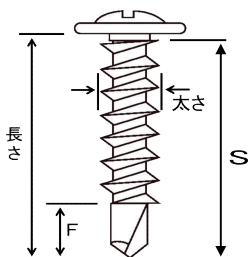
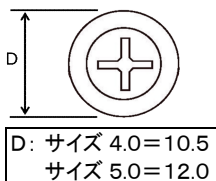

サイズ 太さ×長さ	鉄 ユニクロ		鉄 ラスパート		ステンレス (SUS410) パシパート	
	荒目	細目	荒目	細目	荒目	細目
4.0×13	○	×	×	○	○	○
4.0×16	○	×	×	○	○	○
4.0×19	○	×	×	○	○	○
4.0×25	○	×	×	○	○	○
5.0×13	○	○	×	×	○	×
5.0×16	○	○	×	×	○	×
5.0×22	○	○	×	×	○	×
5.0×35	○	○	×	×	○	○
5.0×40	○	○	×	×	○	×
5.0×45	○	○	×	×	○	○
5.0×50	○	○	×	×	○	×
5.0×60	○	○	×	×	○	○
5.0×70	○	○	×	×	○	○
5.0×80	○	○	×	×	○	×
5.0×100	○	○	×	×	○	○

※入数についてはお問い合わせください。

※本仕様は予告なく変更する事がありますので、ご了承下さい。2024. 1. 26



BOX 大



BOX 小

"BOX 小"の本数は、
"BOX 大"の本数の
約半数になります。

定価
BOX 大: 57,000円
BOX 小: 28,500円

商品名の書き方の例 (鉄・ユニクロ、BOX小) : Yイッキくん 六角 5×35 (小)

六角頭

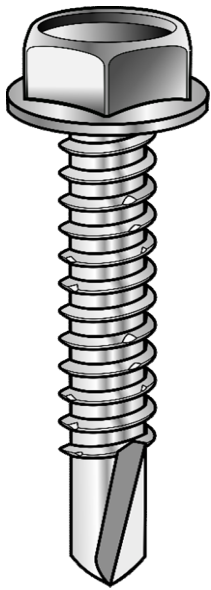

サイズ 太さ×長さ	鉄 ユニクロ	サイズ 太さ×長さ	鉄 ユニクロ	サイズ 太さ×長さ	鉄 ユニクロ
4.0×13	○	5.0×19	○	6.0×19	○
4.0×16	○	5.0×25	○	6.0×25	○
4.0×19	○	5.0×35	○	6.0×35	○
4.0×25	○	5.0×40	○	6.0×40	○
		5.0×45	○	6.0×45	○
		5.0×50	○	6.0×50	○
				6.0×55	○
				6.0×60	○
				6.0×65	○
				6.0×70	○
				6.0×75	○
				6.0×80	○
				6.0×90	○
				6.0×105	○
				6.0×115	○
				6.0×135	○

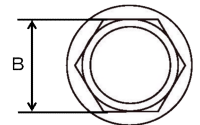

B: サイズ 4.0=7.0
サイズ 5.0=8.0
サイズ 6.0=10.0

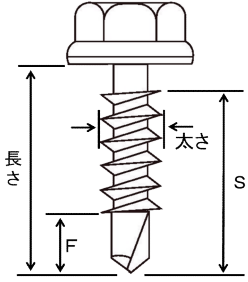

F: サイズ 4.0=6.0
サイズ 5.0=8.0
サイズ 6.0=12.0

S: サイズ 5.0×60~70=50
サイズ 6.0×65~135=60
上記以外=全ネジ

※入数についてはお問い合わせください。

六角頭厚鋼用

商品名の書き方の例 (鉄・ラスパート、BOX大) :

Rイッキくん 六角厚鋼用 5.5×35

サイズ 太さ×長さ	鉄 ラスパート
5.5×35	○
5.5×50	○

※入数についてはお問い合わせください。

※適応板厚 6ミリ~12ミリ

※できるだけ回転の遅いドライバー(約1700回転)をご使用下さい。

(通常の2500回転~2600回転のドライバーをご使用の場合は、ドリル部分の焼付防止のため、間欠的な打込みを3~4度繰り返して施工して下さい。)

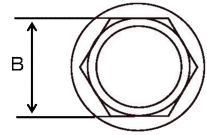
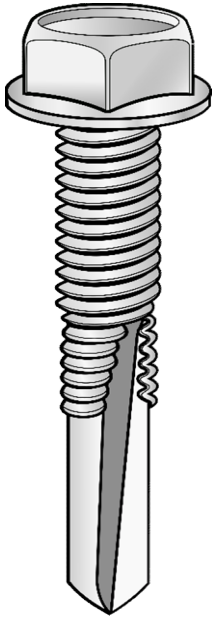

B=8.0

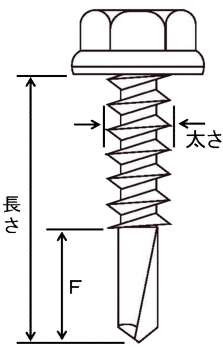

F=20.0



BOX 大



BOX 小

"BOX 小"の本数は、
"BOX 大"の本数の
約半数になります。

定価
BOX 大: 57,000円
BOX 小: 28,500円

なべ頭 (シーリング)

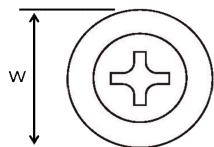
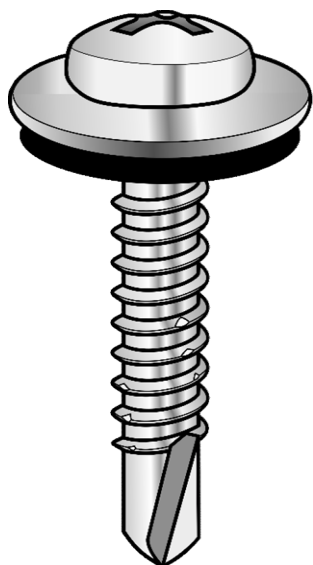

W: サイズ 4.0=12.0
サイズ 5.0=13.0

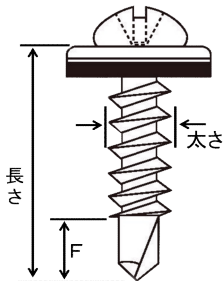

F: サイズ 4.0=6.0
サイズ 5.0=8.0

サイズ 太さ×長さ	鉄 ユニクロ	ステンレス (SUS410) パシペート
4.0×13	○	○
4.0×16	○	○
4.0×19	○	○
4.0×25	○	○
4.0×30	○	○
4.0×35	○	○
4.0×40	○	×
4.0×45	○	×
4.0×50	○	×
5.0×16	○	○
5.0×19	○	○
5.0×25	○	○
5.0×30	○	○
5.0×35	○	○

※入数についてはお問い合わせください。

六角 (シーリング)

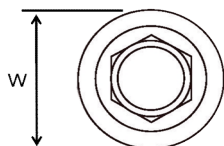
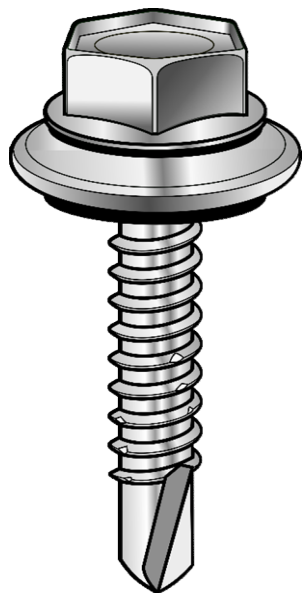

W: サイズ 5.0=13.0
サイズ 6.0=17.0

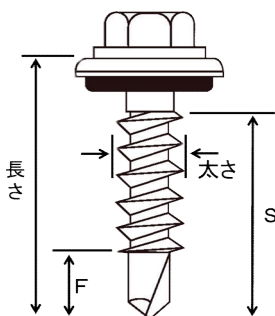

F: サイズ 5.0=8.0
サイズ 6.0=12.0

S: サイズ 5.0×60=45
サイズ 6.0×65~115=60
上記以外=全ネジ

サイズ 太さ×長さ	鉄 ユニクロ	サイズ 太さ×長さ	鉄 ユニクロ	ステンレス (SUS410) パシペート
4.0×13	○	5.0×19	○	○
4.0×16	○	5.0×25	○	○
4.0×19	○	5.0×35	○	○
4.0×25	○	5.0×45	○	○
		6.0×19	○	○
		6.0×25	○	○
		6.0×35	○	○
		6.0×45	○	○
		6.0×50	○	○
		6.0×60	○	○
		6.0×70	○	○
		6.0×90	○	○
		6.0×105	○	○
		6.0×115	○	○
		6.0×135	○	×

※本仕様は予告なく変更する事がありますので、ご了承下さい。2024. 1. 26

※入数についてはお問い合わせください。

※座金部分は、パッキンとの一体化によるワンピース仕様