



鉄鋼ドリルビス

R イツキくん

サイズ		本数
4 × 1 3		約3050本
4 × 1 6		約2790本
4 × 1 9		約2450本
4 × 2 5		約2040本
4 × 3 0		約1700本
4 × 3 5		約1560本
4 × 4 0		約1430本
4 × 4 5		約1160本
4 × 5 0		約 950本

※本仕様は予告なく変更する事がありますので、ご了承下さい。2023. 5. 1

メーカー希望小売価格 57,000円

Kokusai
株式会社コクサイ

特 長

1. 今までより適応板厚の許容範囲が広い。
2. ステンレス鋼にも対応可能！
3. 特殊合金のため、+（プラス）頭がつぶれにくい。
4. 厚鋼板等にも取付け物の上から直接ねじ込めるので、ピッチずれなし。
5. 特殊合金のため、ビスが折れにくい。
6. 特殊合金のため、ビスの切れ味が違う。
7. 結合素材にも楽々対応！



（ナベ頭）

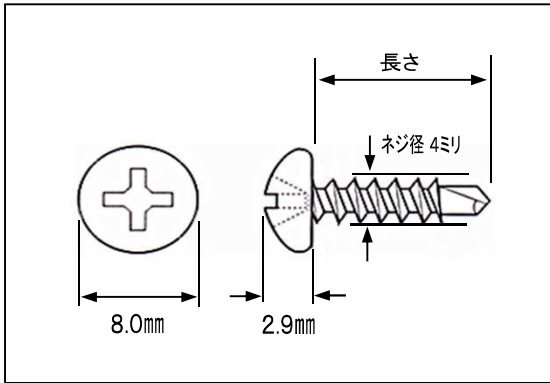

（皿 頭）

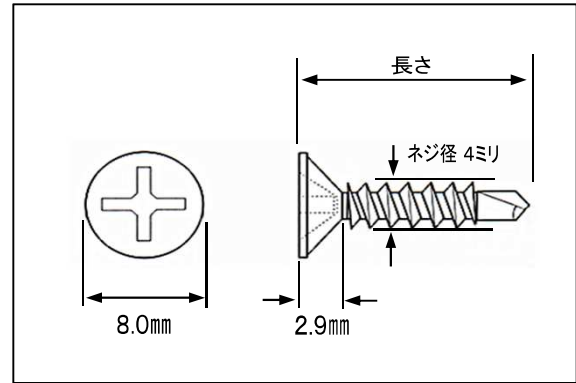

ネジ径 × 長さ	BOX 大	BOX 小	腰パック	腰パック 小
4 × 13	3,050本	1,525本	503本	284本
4 × 16	2,790本	1,395本	460本	259本
4 × 19	2,450本	1,225本	404本	228本
4 × 25	2,040本	1,020本	336本	189本
4 × 30	1,700本	850本	280本	158本
4 × 35	1,560本	780本	258本	144本
4 × 40	1,430本	715本	210本	126本
4 × 45	1,160本	580本	191本	106本
4 × 50	950本	475本	156本	87本
定 価	57,000円	28,500円	9,400円	6,900円



BOX 大



BOX 小



腰パック



腰パック 小



コクサイの

イツキくん

さいめ

細目

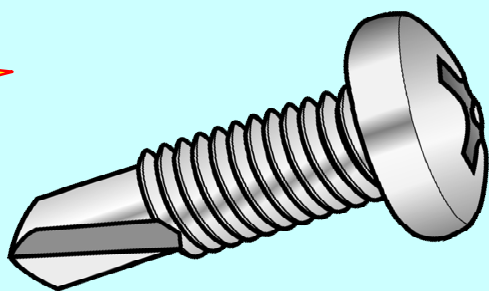

なべ

Rイツキくん (細目) なべ

〔BOX 大〕

〔BOX 小〕

〔腰パック〕

材質：特殊合金
表面処理：ラスパート

4 × 1 3 

3,050本

1,525本

503本

4 × 1 6 

2,790本

1,395本

460本

4 × 1 9 

2,450本

1,225本

404本

4 × 2 5 

2,040本

1,020本

336本

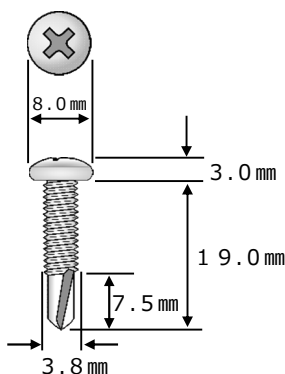

定 価

57,000円

28,500円

9,400円

- ・ダクトなど薄板への締結に最適な細目(さいめ)。
- ・頭トビ・頭ナメしにくい特殊合金製。
- ・表面はサビに強いラスパート処理。屋外使用OK。
- ・鋼材厚さ 1.0mm~5.0mm まで使用可能。



ステンイツキくん (細目) なべ

〔BOX 大〕

〔BOX 小〕

〔腰パック〕

材質：SUS410
表面処理：パシペート

4 × 1 3 

2,044本

1,022本

330本

4 × 1 6 

1,786本

893本

290本

4 × 1 9 

1,666本

833本

270本

4 × 2 5 

1,448本

724本

230本

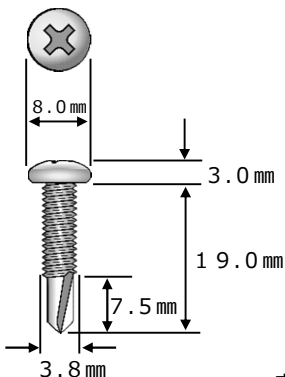

定 価

57,000円

28,500円

9,400円

- ・ダクトなど薄板への締結に最適な細目(さいめ)。
- ・サビに強いSUS410製。
- ・ステンレス材(SUS304)厚さ 1.0mm~2.0mm まで使用可能。



Kokusai

株式会社コクサイ

※本仕様は予告なく変更する事がありますので、ご了承下さい。2024. 1. 26

【特長】

- ・薄物にもしっかり効く、ねじピッチが細かい「細目（さいめ）仕様」!! ねじ山が細かいので、通常のドリルビスよりもねじ部分がゆっくり入り、締め過ぎを予防することができるため「頭とび」が起きにくくなります。
- ・ねじピッチが細かく、部材と接触する面積が大きいため強い締結力を発揮し、通常のドリルビスよりも緩みにくくなります。
- ・通常のなべ頭と同じ大きさなので、いつも通りの使いやすさを維持しました。

【寸法図】

4×13

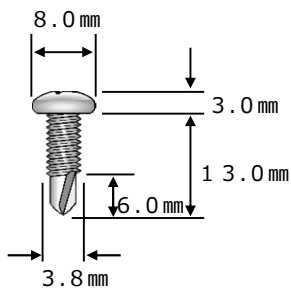

4×16

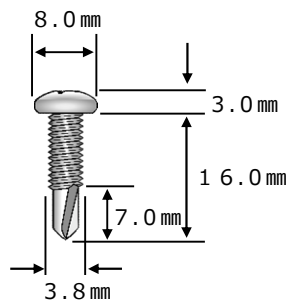

4×19

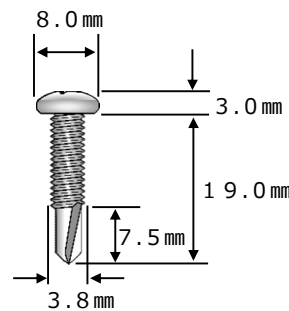

4×25

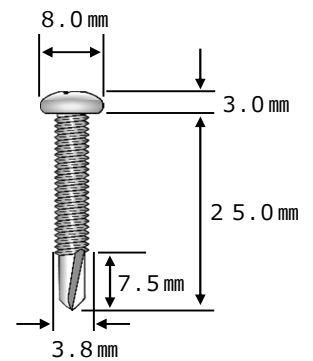

Rイッキくん（細目）なべ

サイズ	BOX 大	BOX 小	腰パック	腰パック 小	ミニパック
4×13	3,050本	1,525本	503本	284本	81本
4×16	2,790本	1,395本	460本	259本	74本
4×19	2,450本	1,225本	404本	228本	65本
4×25	2,040本	1,020本	336本	189本	54本
定価	57,000円	28,500円	9,400円	6,900円	2,700円

ステンイッキくん（細目）なべ

サイズ	BOX 大	BOX 小	腰パック	腰パック 小	ミニパック
4×13	2,044本	1,022本	330本	162本	42本
4×16	1,786本	893本	290本	145本	38本
4×19	1,666本	833本	270本	136本	36本
4×25	1,448本	724本	230本	117本	31本
定価	57,000円	28,500円	9,400円	6,900円	2,700円

※本仕様は予告なく変更する事がありますので、ご了承下さい。2024. 1. 26



Kokusai
株式会社コクサイ



コクサイの

イッキくん

さいめ 細目

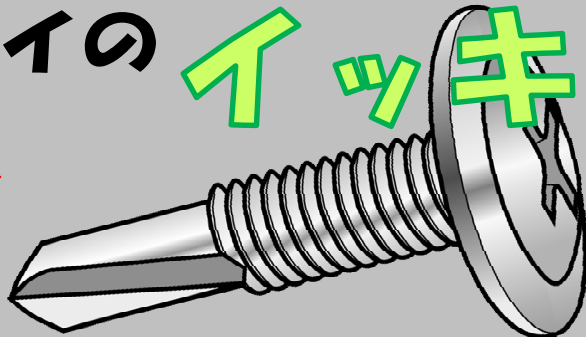

座付

”押さえ” がきく 低頭ワッシャータイプ

Rイッキくん (細目) 座付

〔BOX 大〕 〔BOX 小〕 〔腰パック〕

材質：特殊合金
表面処理：ラスパート

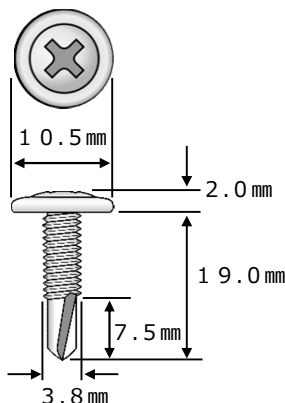
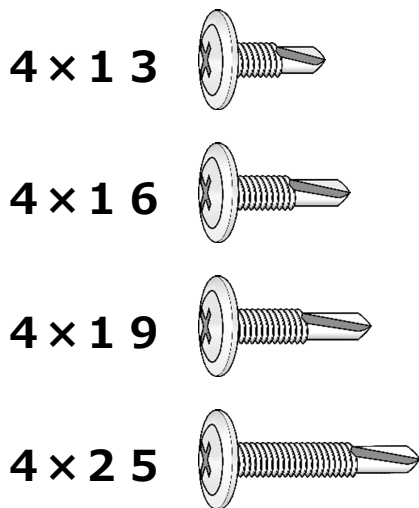

4 × 1 3	3,050本	1,525本	503本
4 × 1 6	2,790本	1,395本	460本
4 × 1 9	2,450本	1,225本	404本
4 × 2 5	2,040本	1,020本	336本
定 価	57,000円	28,500円	9,400円

- ・ダクトなど薄板への締結に最適な細目(さいめ)。
- ・頭トビ・頭ナメしにくい特殊合金製。
- ・表面はサビに強いラスパート処理。屋外使用OK。
- ・鋼材厚さ 1.0mm~5.0mm まで使用可能。



ステンイッキくん (細目) 座付

〔BOX 大〕 〔BOX 小〕 〔腰パック〕

材質：SUS410
表面処理：パシペート

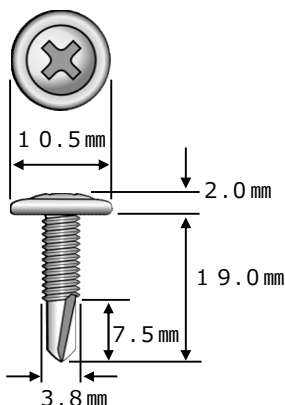
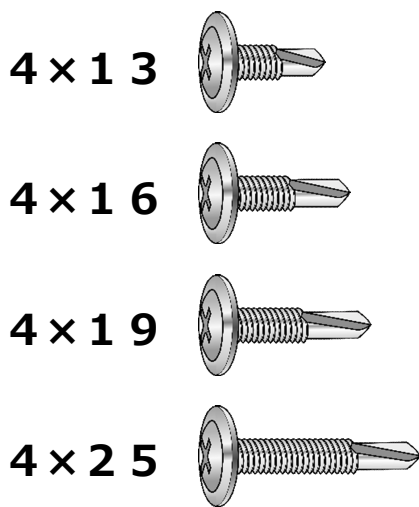

4 × 1 3	2,044本	1,022本	330本
4 × 1 6	1,786本	893本	290本
4 × 1 9	1,666本	833本	270本
4 × 2 5	1,448本	724本	230本
定 価	57,000円	28,500円	9,400円

- ・ダクトなど薄板への締結に最適な細目(さいめ)。
- ・サビに強いSUS410製。
- ・ステンレス材(SUS304)厚さ 1.0mm~2.0mm まで使用可能。



【特長】

- ・薄物にもしっかり効く、ねじピッチが細かい「細目（さいめ）仕様」!! ねじ山が細かいので、通常のドリルビスよりもねじ部分がゆっくり入り、締め過ぎを予防することができるため「頭とび」が起きにくくなります。
- ・ねじピッチが細かく、部材と接触する面積が大きいいため強い締結力を発揮し、通常のドリルビスよりも緩みにくくなります。さらに、幅の広い座金一体型の「座付」タイプとしたことでしっかり抑えが効き、確実な保持力を発揮します。
- ・通常のナベ頭の高さ約3mmに比べ頭の高さが約30%低くなったことで、さらに美しい仕上がりを実現できます。

【寸法図】

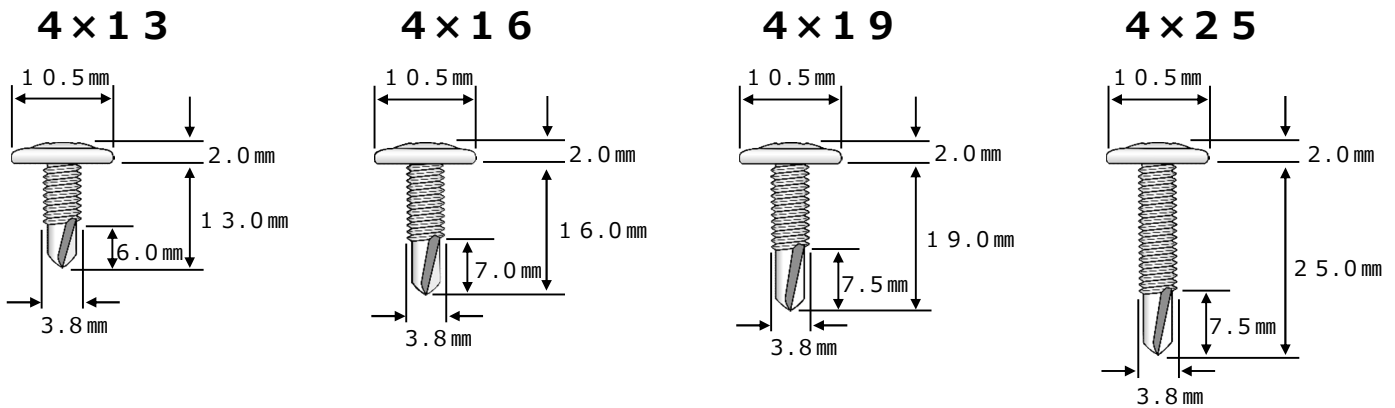

Rイッキくん（細目）座付

サイズ	BOX 大	BOX 小	腰パック	腰パック 小	ミニパック
4×13	3,050本	1,525本	503本	284本	81本
4×16	2,790本	1,395本	460本	259本	74本
4×19	2,450本	1,225本	404本	228本	65本
4×25	2,040本	1,020本	336本	189本	54本
定価	57,000円	28,500円	9,400円	6,900円	2,700円

ステンイッキくん（細目）座付

サイズ	BOX 大	BOX 小	腰パック	腰パック 小	ミニパック
4×13	2,044本	1,022本	330本	162本	42本
4×16	1,786本	893本	290本	145本	38本
4×19	1,666本	833本	270本	136本	36本
4×25	1,448本	724本	230本	117本	31本
定価	57,000円	28,500円	9,400円	6,900円	2,700円

※本仕様は予告なく変更する事がありますので、ご了承下さい。2024. 1. 26



Kokusai
株式会社コクサイ

イッキくん
フレキリーマ

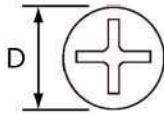

D: サイズ 4.0=7.0
サイズ 5.0=10.0

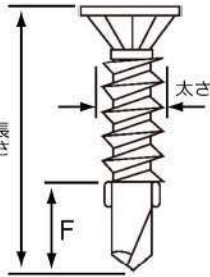

F: サイズ 4.0=10.0
サイズ 5.0=12.0

太さ×長さ	BOX大	BOX小	腰パック	ミニパック
4.0×28	1420本	710本	234本	37本
4.0×32	1250本	625本	206本	33本
4.0×37	1070本	535本	176本	28本
4.0×40	970本	485本	159本	25本
4.0×42	940本	470本	155本	24本
4.0×45	912本	456本	150本	23本



BOX大: 165×290×135 BOX小: 130×230×125



ミニパック

腰パック: 70×100×65 125×100×15

梱包サイズは
縦×横×高さ

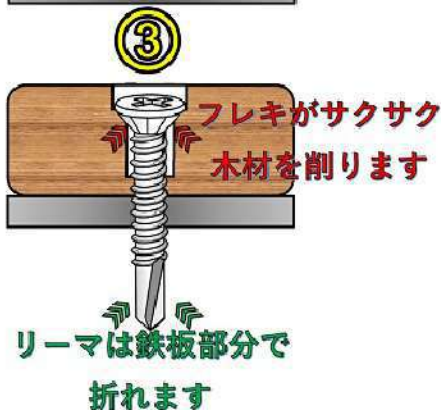
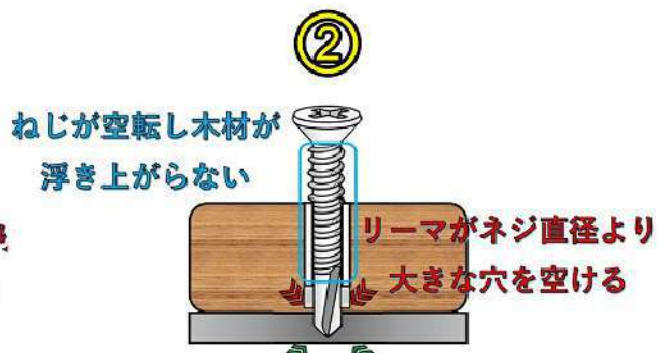
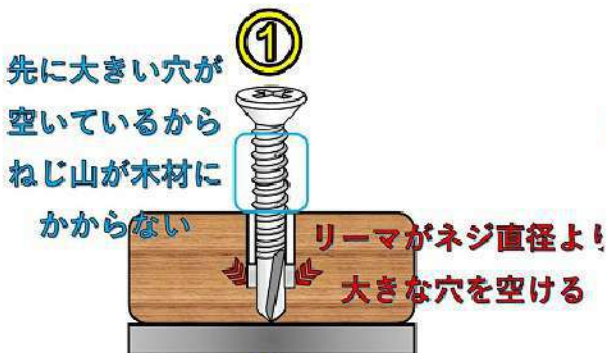

ドリル部が回転し鉄板を貫通

鉄に木材を隙間なく
貼り合わせ可能!!

商品名の書き方の例 (鉄・ユニクロ、BOX大) : Yイツくん なべ 4×19

なべ頭

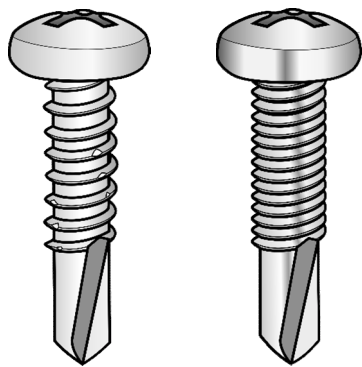

あらめ
荒目

さいめ
細目

※入数については

お問い合わせください。

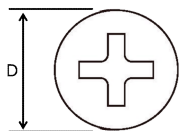

D: サイズ 3.5=6.7
サイズ 4.0=8.0
サイズ 5.0=9.3

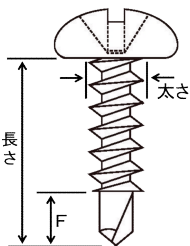

F: サイズ 3.5=5.0
サイズ 4.0=6.0
サイズ 5.0=8.0

サイズ 太さ×長さ	鉄 ユニクロ	合金 ラスパート		ステンレス (SUS410) パシパート		ステンレス (SUS410) ブロンズ	鉄 ユニクロ (カラー)
		荒目	細目	荒目	細目		
ネジ山	荒目	荒目	細目	荒目	細目	荒目	荒目
3.5×10	○	×	×	×	×	×	×
3.5×13	○	×	×	×	×	×	×
3.5×16	○	×	×	×	×	×	×
3.5×19	○	×	×	×	×	×	×
3.5×25	○	×	×	×	×	×	×
4.0×10	○	×	×	○	×	×	×
4.0×13	○	○	○	○	○	○	○
4.0×16	○	○	○	○	○	○	×
4.0×19	○	○	○	○	○	○	×
4.0×25	○	○	○	○	○	○	×
4.0×30	○	○	×	○	×	×	×
4.0×35	○	○	×	○	×	×	×
4.0×40	○	○	×	○	×	×	×
4.0×45	○	○	×	○	×	×	×
4.0×50	○	○	×	○	×	×	×
5.0×13	○	×	×	○	×	×	×
5.0×16	○	×	×	○	×	×	×
5.0×19	○	×	×	○	×	×	×
5.0×25	○	×	×	○	×	×	×
5.0×30	○	×	×	○	×	×	×
5.0×35	○	×	×	○	×	×	×
5.0×40	×	×	×	○	×	×	×
5.0×45	×	×	×	○	×	×	×
5.0×50	×	×	×	○	×	×	×
5.0×60	×	×	×	○	×	×	×

※カラービスの色: 白・新茶・グレー・つや消し黒・クリーム

商品名の書き方の例 (合金・ラスパート、BOX小) : Rイツくん 皿 4×19 (小)

皿頭

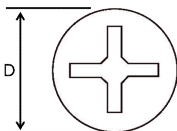
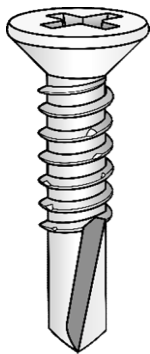

D: サイズ 4.0=8.0
サイズ 5.0=10.0

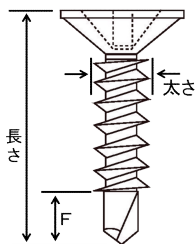

F: サイズ 4.0=6.0
サイズ 5.0=8.0

サイズ 太さ×長さ	鉄 ユニクロ	合金 ラスパート	ステンレス (SUS410) パシパート
4.0×13	○	○	○
4.0×16	○	○	○
4.0×19	○	○	○
4.0×25	○	○	○
4.0×30	○	○	○
4.0×35	○	○	○
4.0×40	○	○	○
4.0×45	○	○	○
4.0×50	○	○	○
5.0×19	○	×	×
5.0×25	○	×	×
5.0×30	○	×	×
5.0×35	○	×	×

※入数については

お問い合わせください。

※本仕様は予告なく変更する事がありますので、ご了承下さい。2024. 1. 26

フレキリーマ

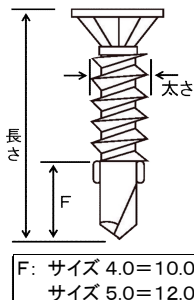
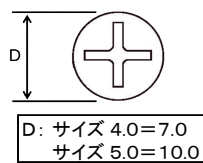
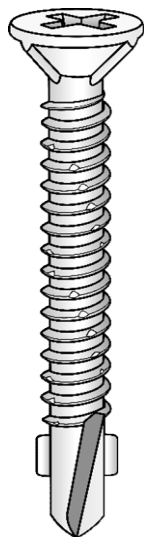

サイズ 太さ×長さ	鉄			
	ユニクロ	合金 ラスパート	ステンレス (SUS410) パシパート	ステンレス (SUS410) スズメッキ
4.0×28	○	○	○	○
4.0×32	○	○	○	○
4.0×37	○	○	○	○
4.0×40	○	○	○	○
4.0×42	○	○	○	○
4.0×45	○	○	○	○
5.0×25	○	×	×	×
5.0×32	○	×	×	×
5.0×37	○	×	×	×
5.0×42	○	×	×	×
5.0×45	○	×	×	×
5.0×60	○	×	×	×
5.0×70	○	×	×	×
5.0×80	○	×	×	×

※入数についてはお問い合わせください。

商品名の書き方の例 (ステンレス・パシパート、細目、BOX大) : ステンイッキくん (細目) 座付 4×19

座付

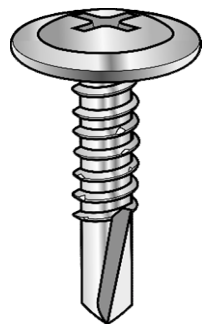

あらめ
荒目

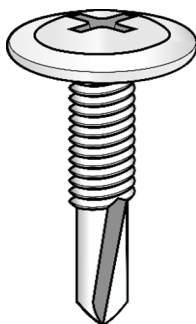

さいめ
細目

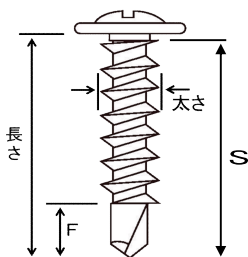
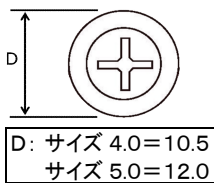

サイズ 太さ×長さ	鉄 ユニクロ		鉄 ラスパート		ステンレス (SUS410) パシパート	
	荒目	細目	荒目	細目	荒目	細目
4.0×13	○	×	×	○	○	○
4.0×16	○	×	×	○	○	○
4.0×19	○	×	×	○	○	○
4.0×25	○	×	×	○	○	○
5.0×13	○	○	×	×	○	×
5.0×16	○	○	×	×	○	×
5.0×22	○	○	×	×	○	×
5.0×35	○	○	×	×	○	○
5.0×40	○	○	×	×	○	×
5.0×45	○	○	×	×	○	○
5.0×50	○	○	×	×	○	×
5.0×60	○	○	×	×	○	○
5.0×70	○	○	×	×	○	○
5.0×80	○	○	×	×	○	×
5.0×100	○	○	×	×	○	○

※入数についてはお問い合わせください。

※本仕様は予告なく変更する事がありますので、ご了承下さい。2024. 1. 26



BOX 大



BOX 小

"BOX 小"の本数は、
"BOX 大"の本数の
約半数になります。

定価
BOX 大: 57,000円
BOX 小: 28,500円

六角頭

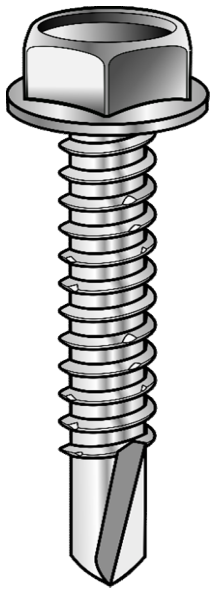

サイズ 太さ×長さ	鉄 ユニクロ	サイズ 太さ×長さ	鉄 ユニクロ	サイズ 太さ×長さ	鉄 ユニクロ
4.0×13	○	5.0×19	○	6.0×19	○
4.0×16	○	5.0×25	○	6.0×25	○
4.0×19	○	5.0×35	○	6.0×35	○
4.0×25	○	5.0×40	○	6.0×40	○
		5.0×45	○	6.0×45	○
		5.0×50	○	6.0×50	○
				6.0×55	○
				6.0×60	○
				6.0×65	○
				6.0×70	○
				6.0×75	○
				6.0×80	○
				6.0×90	○
				6.0×105	○
				6.0×115	○
				6.0×135	○

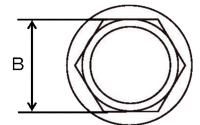

B: サイズ 4.0=7.0
サイズ 5.0=8.0
サイズ 6.0=10.0

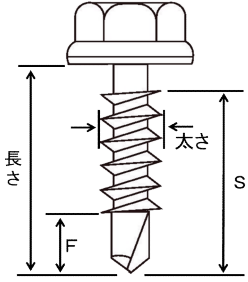

F: サイズ 4.0=6.0
サイズ 5.0=8.0
サイズ 6.0=12.0

S: サイズ 5.0×60~70=50
サイズ 6.0×65~135=60
上記以外=全ネジ

※入数についてはお問い合わせください。

六角頭厚鋼用

商品名の書き方の例 (鉄・ラスパート、BOX大) :

Rイッキん 六角厚鋼用 5.5×35

サイズ 太さ×長さ	鉄 ラスパート
5.5×35	○
5.5×50	○

※入数についてはお問い合わせください。

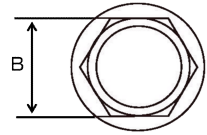
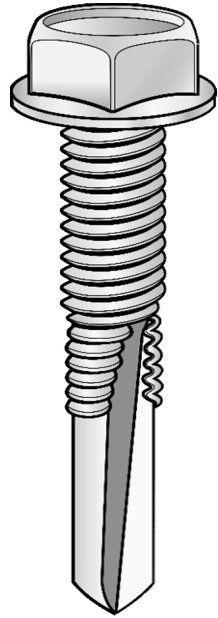

B=8.0

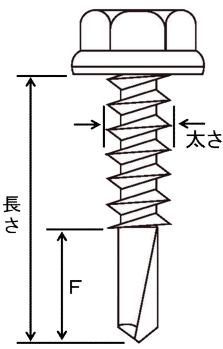

F=20.0

※適応板厚 6ミリ~12ミリ

※できるだけ回転の遅いドライバー(約1700回転)をご使用下さい。

(通常の2500回転~2600回転のドライバーをご使用の場合は、ドリル部分の焼付防止のため、間欠的な打込みを3~4度繰り返して施工して下さい。)



BOX 大



BOX 小

"BOX 小"の本数は、
"BOX 大"の本数の
約半数になります。

定価
BOX 大: 57,000円
BOX 小: 28,500円

なべ頭 (シーリング)

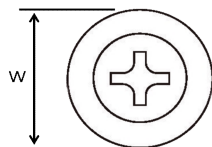
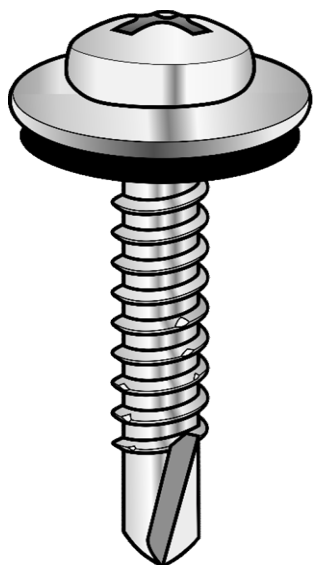

W: サイズ 4.0=12.0
サイズ 5.0=13.0

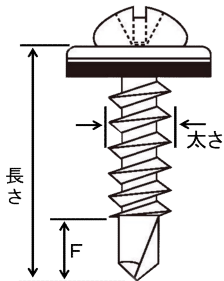

F: サイズ 4.0=6.0
サイズ 5.0=8.0

サイズ 太さ×長さ	鉄 ユニクロ	ステンレス (SUS410) パシペート
4.0×13	○	○
4.0×16	○	○
4.0×19	○	○
4.0×25	○	○
4.0×30	○	○
4.0×35	○	○
4.0×40	○	×
4.0×45	○	×
4.0×50	○	×
5.0×16	○	○
5.0×19	○	○
5.0×25	○	○
5.0×30	○	○
5.0×35	○	○

※入数についてはお問い合わせください。

商品名の書き方の例 (ステンレス・パシペート、B O X大) : ステンイツキくん 六角シーリング 4×2.5

六角 (シーリング)

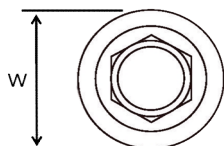
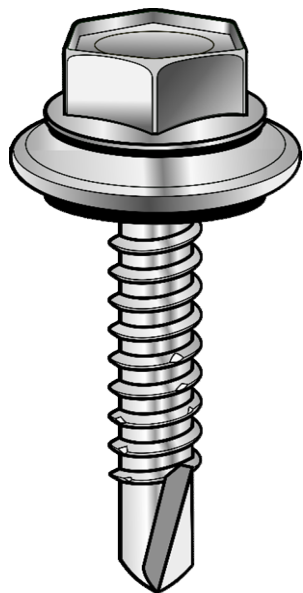

W: サイズ 5.0=13.0
サイズ 6.0=17.0

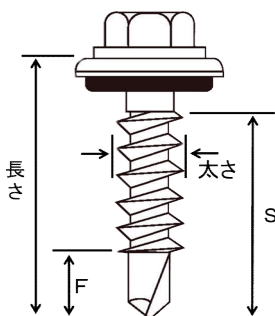

F: サイズ 5.0=8.0
サイズ 6.0=12.0

S: サイズ 5.0×60=45
サイズ 6.0×65~115=60
上記以外=全ネジ

サイズ 太さ×長さ	鉄 ユニクロ	サイズ 太さ×長さ	鉄 ユニクロ	ステンレス (SUS410) パシペート
4.0×13	○	5.0×19	○	○
4.0×16	○	5.0×25	○	○
4.0×19	○	5.0×35	○	○
4.0×25	○	5.0×45	○	○
		6.0×19	○	○
		6.0×25	○	○
		6.0×35	○	○
		6.0×45	○	○
		6.0×50	○	○
		6.0×60	○	○
		6.0×70	○	○
		6.0×90	○	○
		6.0×105	○	○
		6.0×115	○	○
		6.0×135	○	×

※本仕様は予告なく変更する事がありますので、ご了承下さい。2024. 1. 26

※入数についてはお問い合わせください。

※座金部分は、パッキンとの一体化によるワンピース仕様