



コクサイの

※日本製 PAT



NEW

エアコン配管フイッター

AHF

水平器 & 強力マグネット
据付板にしっかりフィット
※準備作業は「脚立に上がる前」に
ラクラクできます。

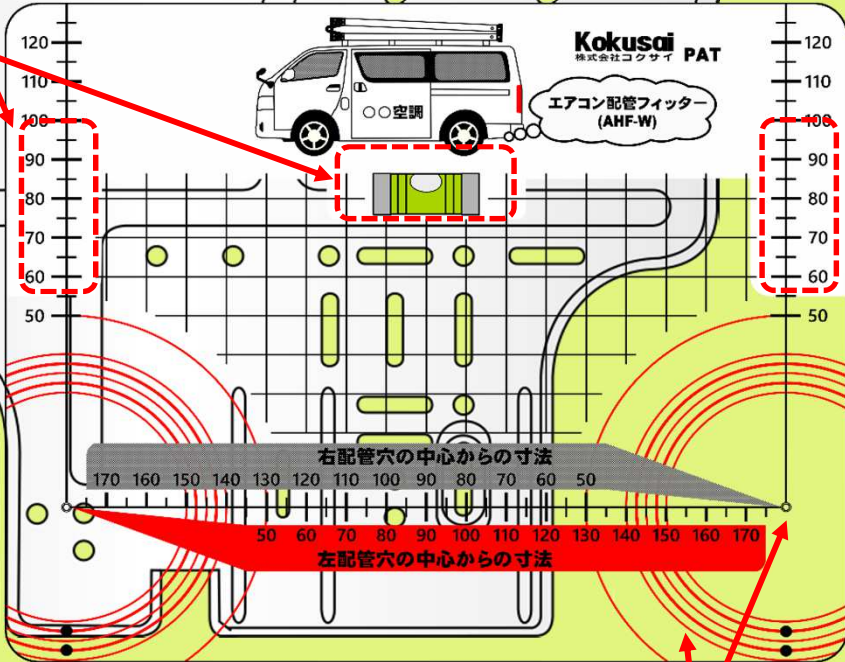

← 左出し配管でも、
作業ラクラク!

AHF (エアコン配管フイッター) - W

新規配管穴の中心もカンタンにでき、
赤い円弧を使えば、既設の穴にも合わせやすい!



配管カバーの「はみ出し」による
手直しの予防!



ドレン逆勾配による
水漏れ防止にも!!

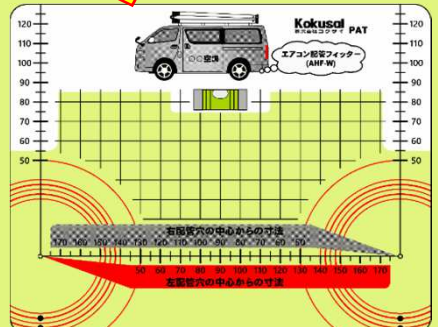

AHF (エアコン配管フイッター) - S
※AHFは車の色が「S (シルバー)」と「W (ホワイト)」の2種類あります。



商品管理番号	商品名・品番	定価	備考
No.1300-5550-A3	AHF (エアコン配管フイッター) - SW (2枚組)	17,000円/組	
No.1300-5550-A3	AHF (エアコン配管フイッター) - S (2枚組)	17,000円/組	
No.1300-5550-A3	AHF (エアコン配管フイッター) - W (2枚組)	17,000円/組	
No.1300-5550-A3	AHF (エアコン配管フイッター) - S	9,000円/枚	
No.1300-5550-A3	AHF (エアコン配管フイッター) - W	9,000円/枚	

【使用方法】

脚立に上がる前に・・・

- ① 据付板の「配管穴測定基準点」から「配管穴中心」までの寸法を、本製品の「寸法表示」で合わせる。
- ② 本製品の「マス目」を、据付板にある数カ所の穴に対し平行になるよう微調整。

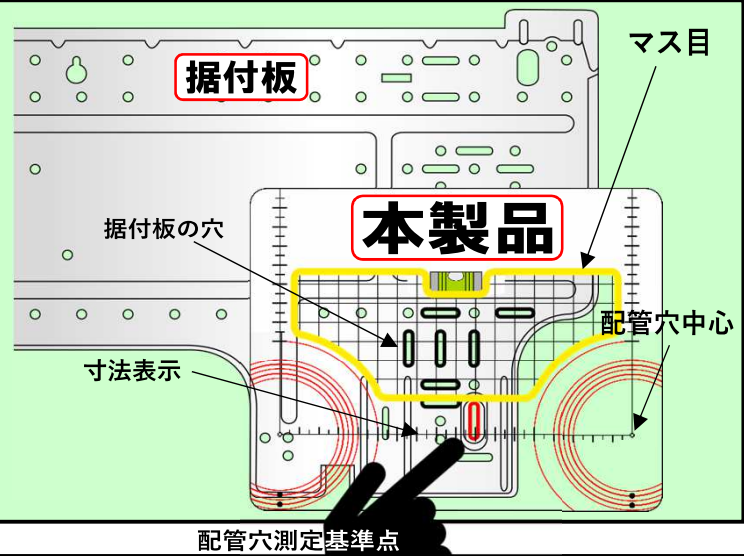

穴あけ施工がある場合

- 水平器で水平を確認し、配管穴中心に墨出しする。

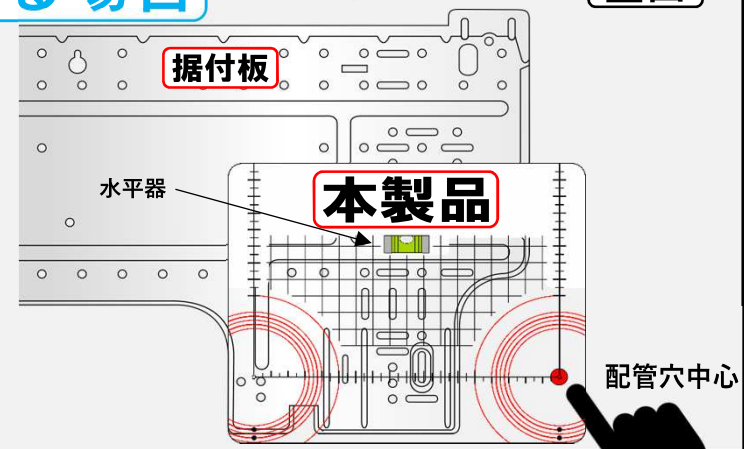
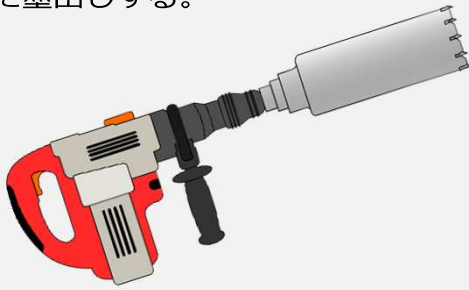

既設配管穴に施工する場合

- 既設配管穴の外周に本製品の「赤い円弧」をフィットさせ、「水平器」で水平を確認し、据付板を取り付ける。
- 既設配管穴が新設のエアコンの仕様よりも著しく大きい場合、赤い円弧の下部に表示されている「黒点」を既設配管穴の最下部に合わせることで、既設配管穴がエアコン下部からはみ出すことを防止できます。

例：新設のエアコンの仕様が65mmの場合で既設穴100mmの場合は、右図のように「上の黒点」に合わせる。

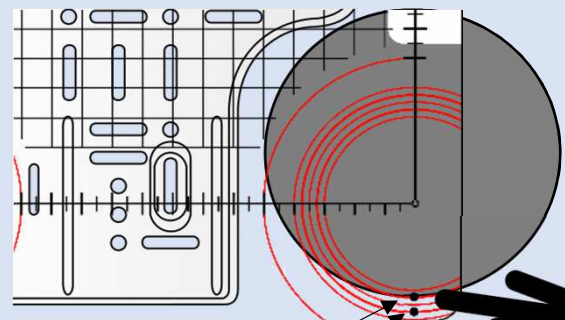
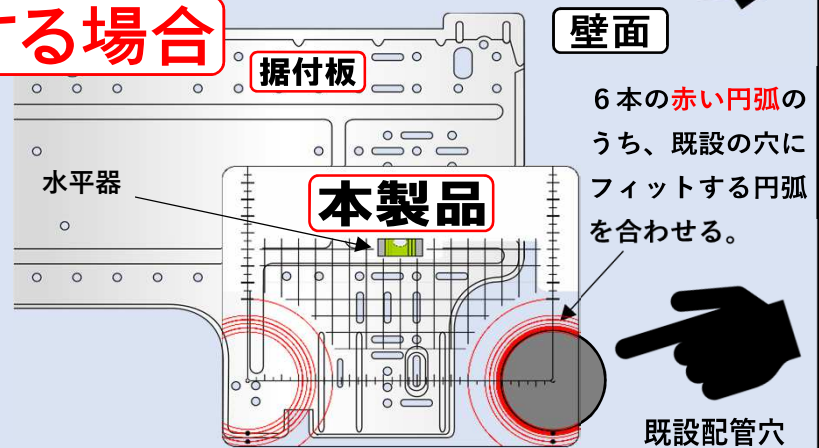

上の黒点 = 65mmの穴のマーク
下の黒点 = 75mmの穴のマーク

ここを合わせる